

Исполнение правое

Вывод ВН

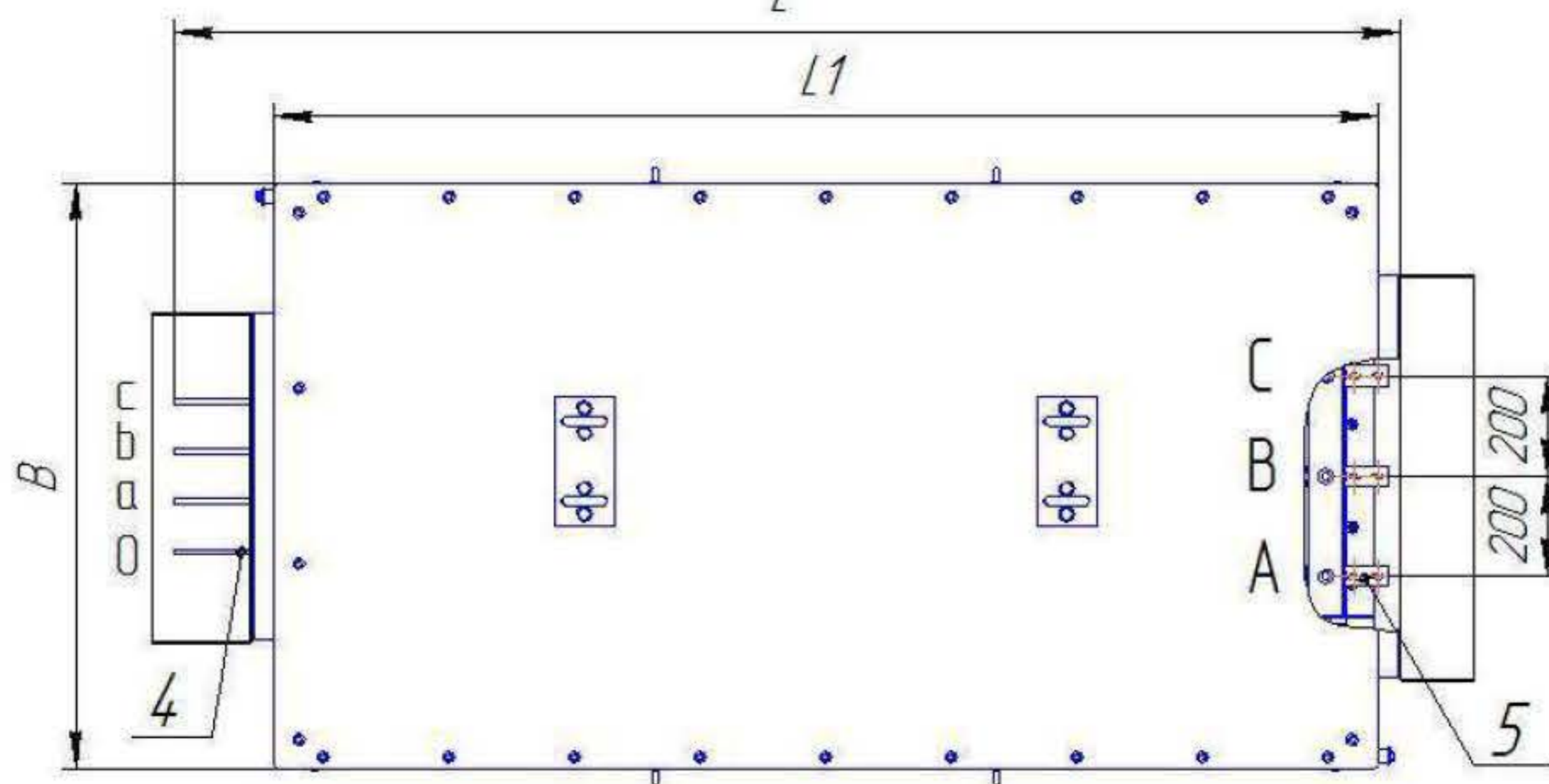
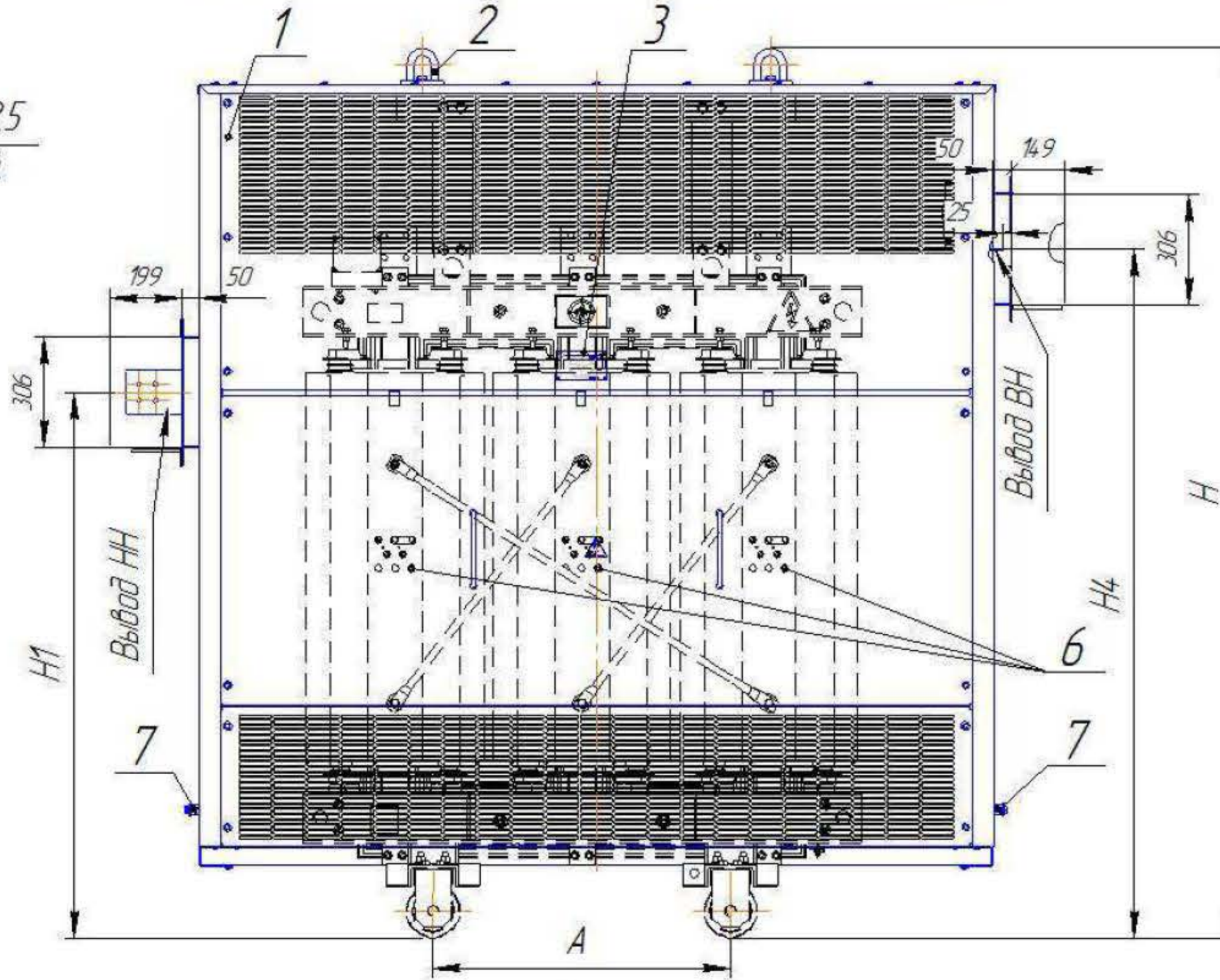
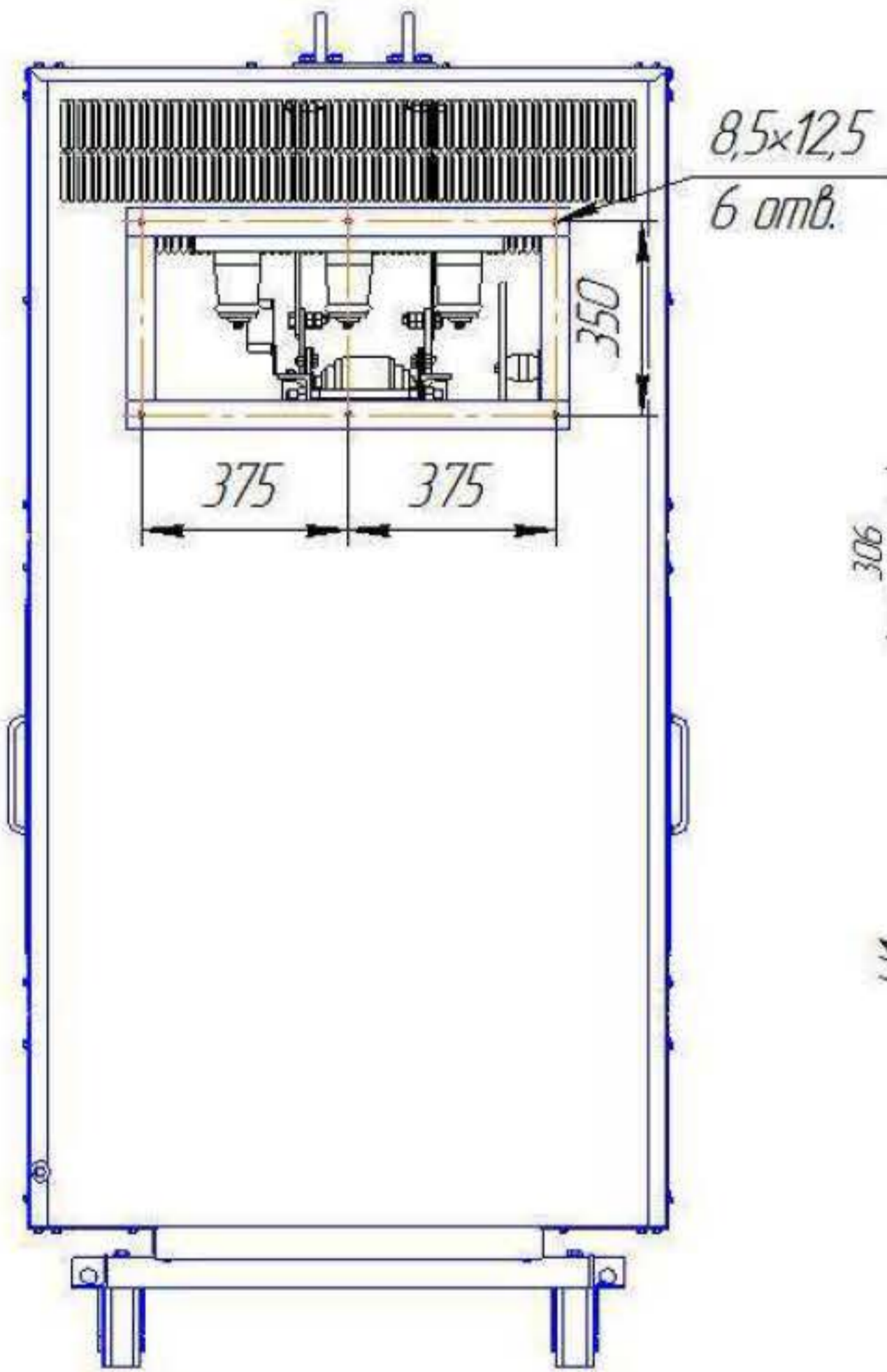
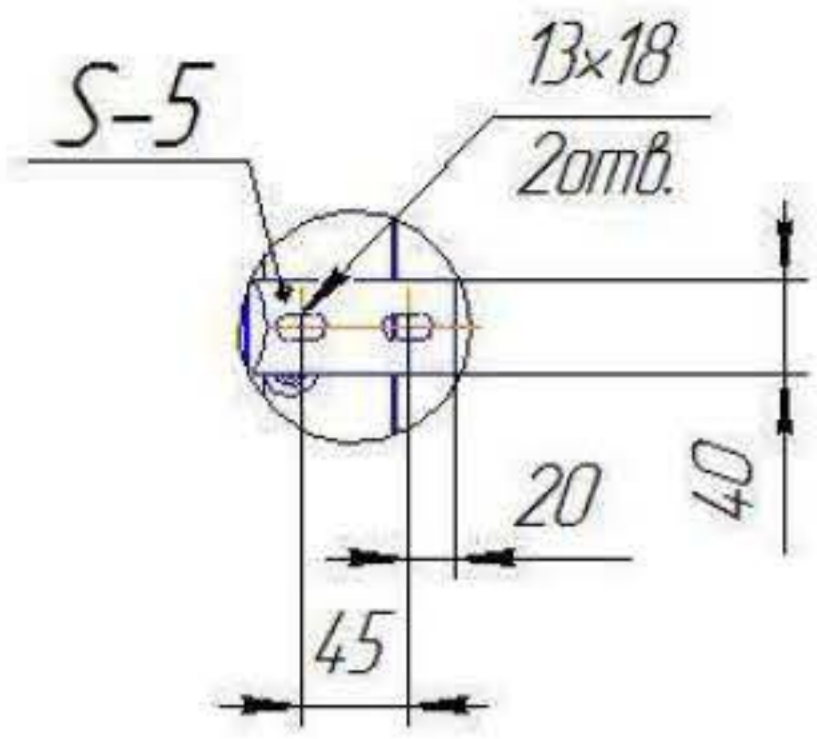

Вывод НН

для ТСЗЛ-2000, ТСЗЛ-2500

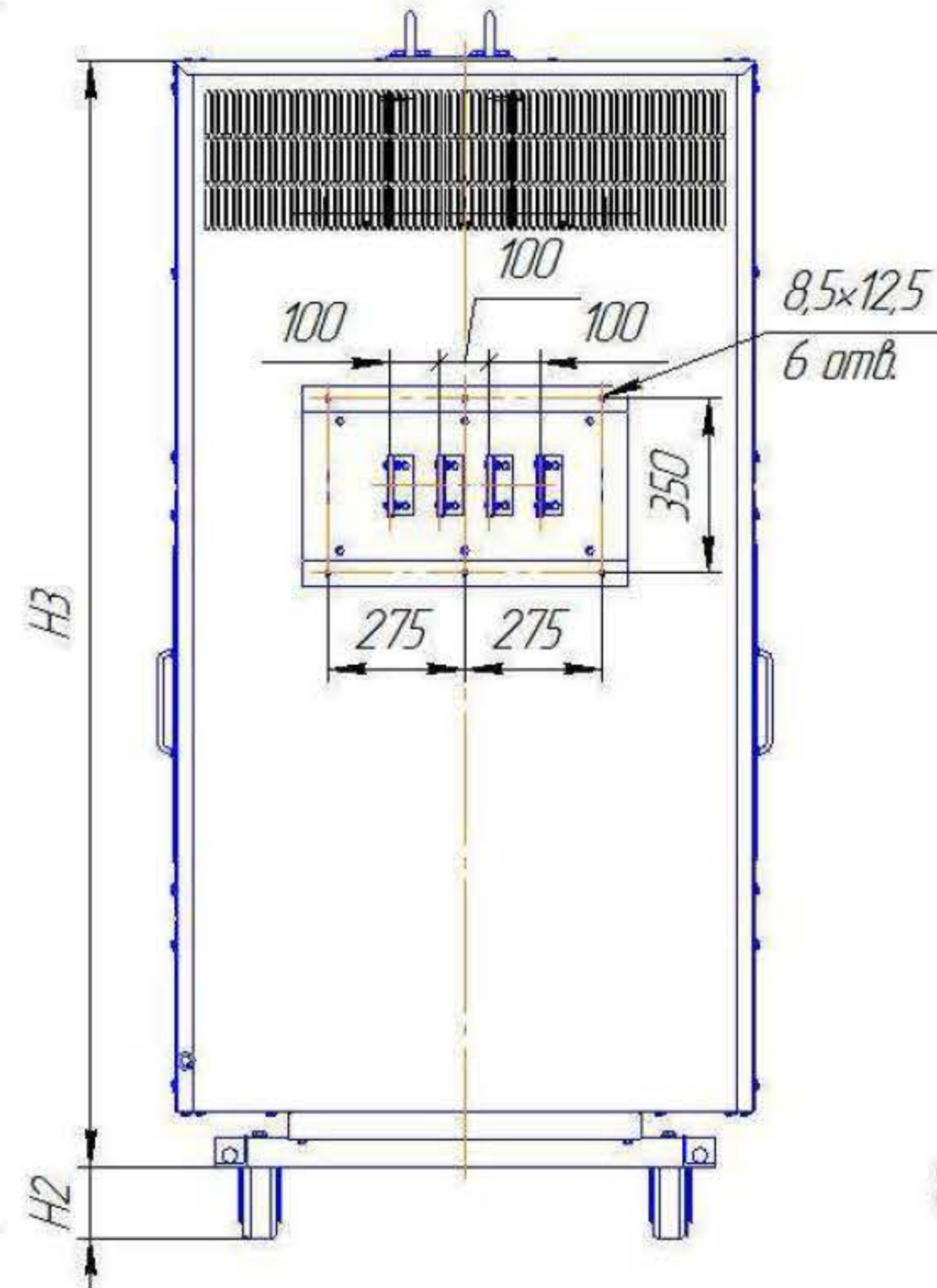
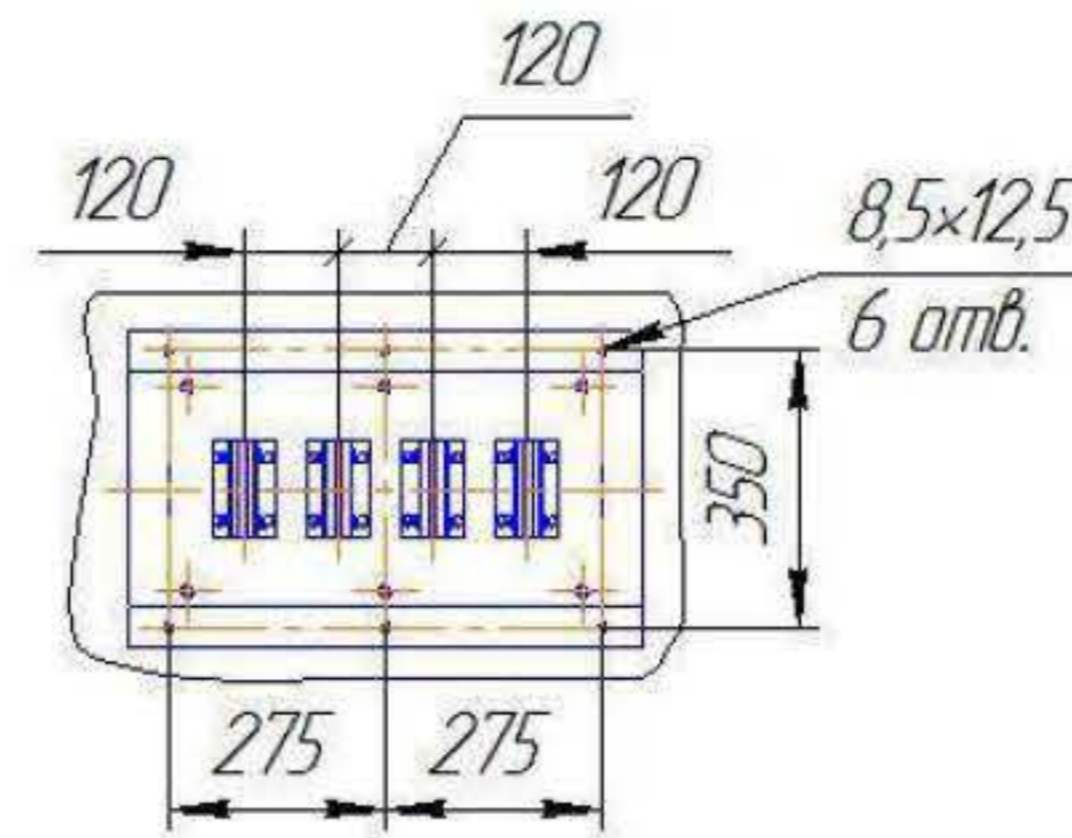

Исполнение левое

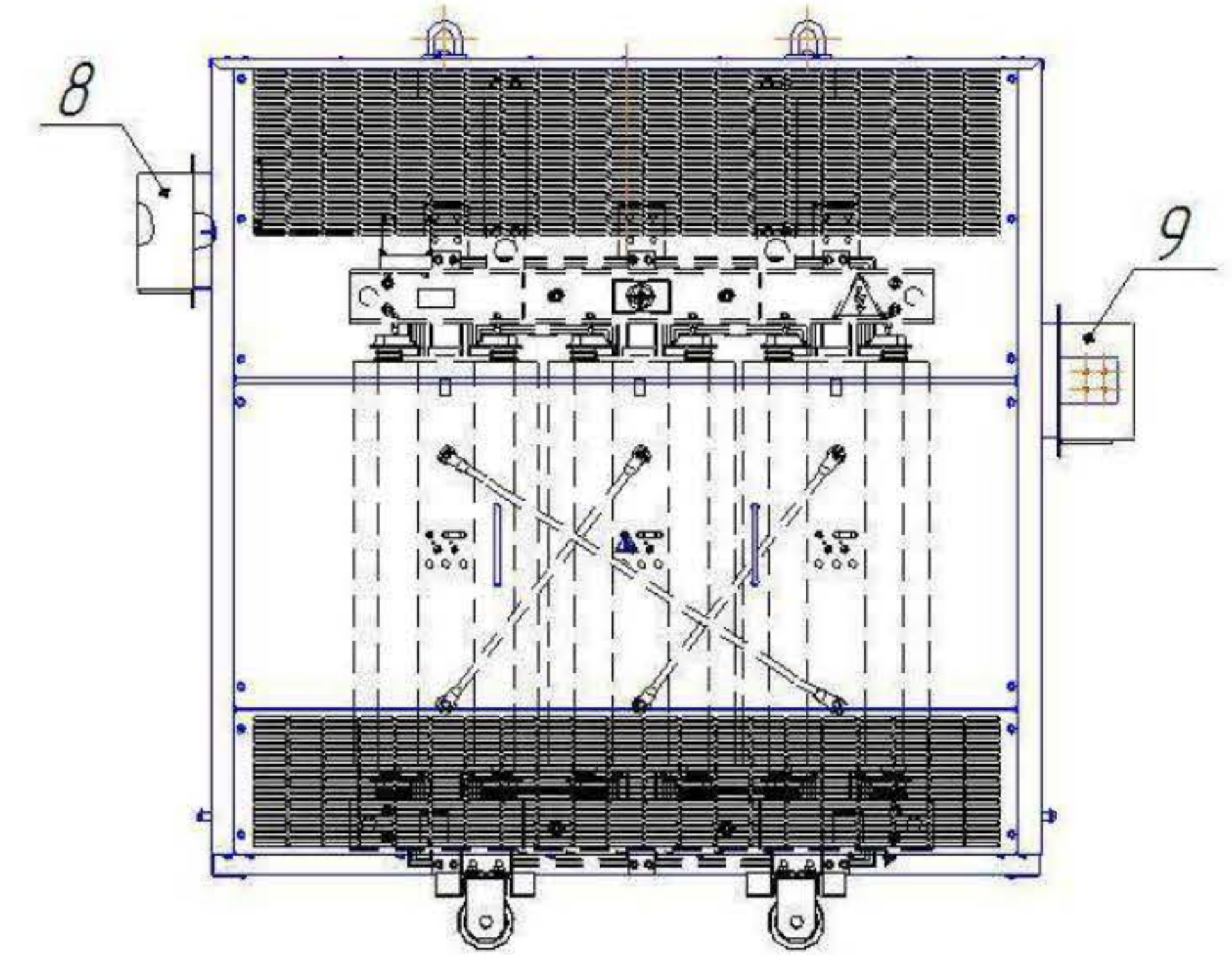

Вывод НН

250кВА
400кВА
630кВА
1000кВА
1250кВА
1600кВА
2000кВА (в 2шины)
2500кВА (в 2шины)

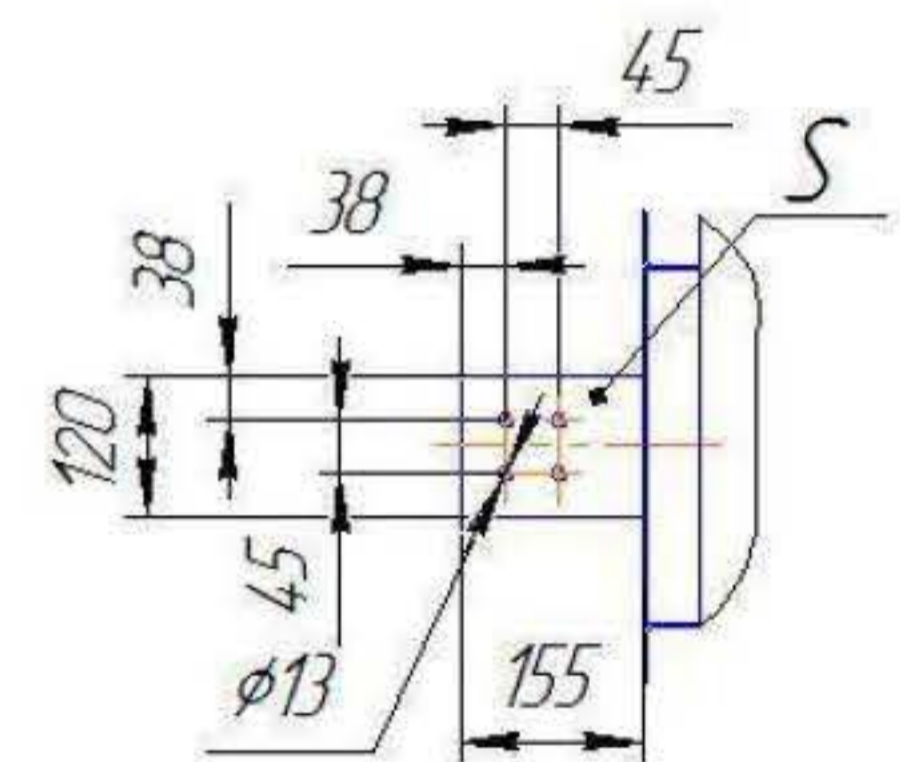
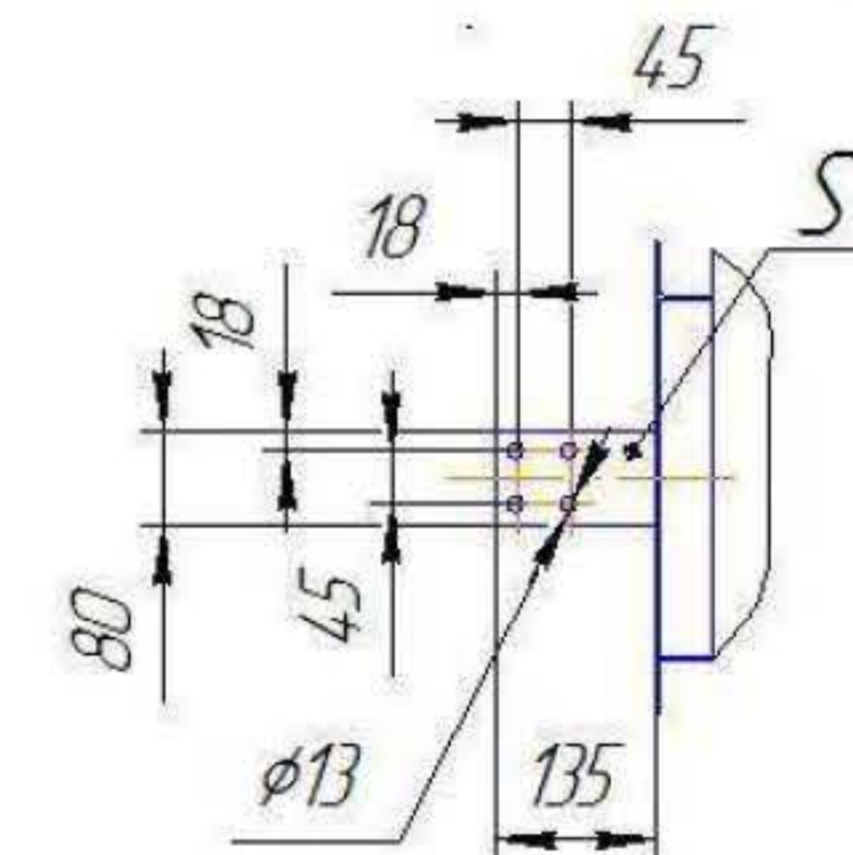

- 1 - кожух;
- 2 - скоба для подъема трансформатора;
- 3 - табличка;
- 4 - вывод НН;
- 5 - вывод ВН;
- 6 - клеммы регулирования напряжения;
- 7 - зажим заземления;
- 8 - кожух ВН;
- 9 - кожух НН;

Тип трансформатора	Размеры, мм										Масса, кг	
	L	L1	B	H	H1	H2	H3	H4	A	S		
ТСЗЛ-160/10-У3	1715	1480	870	1535	1505	130	1305	1650	500	6	925	
ТСЗЛ-250/10-У3						110	1925		670		1175	
ТСЗЛ-400/10-У3	1920	1700	1020	2125		145	1895		1900	820	10	1425
ТСЗЛ-630/10-У3												2215
ТСЗЛ-1000/10-У3	2245	2000	1170	2135	160	2520	2160	1070			2560	
ТСЗЛ-1250/10-У3	2445	2200		2455							3010	
ТСЗЛ-1600/10-У3											3615	
ТСЗЛ-2000/10-У3	2680	2440	1270	2780							4740	
ТСЗЛ-2500/10-У3											5620	

* п.8; 9 поставляются по отдельному заказу